

SUPREME

Arktisk Råstyrke
Made for Scandinavia

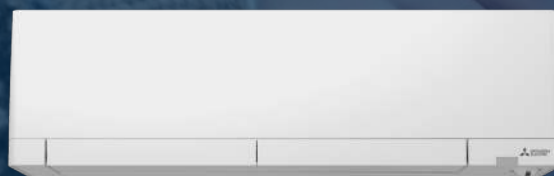

A blue-tinted photograph of a dense forest, likely a mountain range, with the word "SUPREME" overlaid in a white, serif font. The forest consists of various types of trees, including evergreens and deciduous trees without leaves. The overall atmosphere is misty and serene. A white, curved graphic element is visible at the bottom of the image.

SUPREME

MADE FOR SCANDINAVIA

Mitsubishi Electric har mange års erfaring inden for varme og køling. Selv for dem, er SUPREME dog noget helt særligt. Det er den stærkeste, mest holdbare og mest funktionelle maskine, de har bygget. En urkraft, der er skabt til at virke næsten uanset hvilke ydre kræfter, der presser. Hvilket vil holde dit hjem varmt, selv når det er 35 minusgrader udenfor. Og som opvarmer væsentligt større områder end andre luft-til-luft varmepumper.

Subarctic Resistance handler ikke kun om teknologien i SUPREME, men også om den skandinaviske urkraft. I de nordiske lande har vi lært at leve i det kolde og vintermørke klima, og det er netop det, der har gjort os til et stærkt og modstandsdygtigt folk. Et folk, der finder varmen i kulden. Det inspirerede Mitsubishi Electric til at skabe SUPREME - deres stærkeste luft-til-luft varmepumpe til dato med de samme egenskaber som nordboerne: hårdfør og holdbar.

Med SUPREME får du japansk topkvalitet til skandinaviske forhold. Så hvorfor ikke træde ind i varmen? Nøjes ikke med mindre end det bedste.

LAVET TIL SKANDINAVIEN

Mange varmepumper, der sælges i Danmark, er ikke designet til at modstå de hårde udfordringer, som det skandinaviske klima stiller.

Med vores nye mærke Made for Scandinavia er du garanteret, at anlægget er specielt kvalitetstestet til at fungere i Skandinavien. Velkommen til den tryghed, Subarctic Resistance giver ned til -35°C !

INVESTÉR I EN BEDRE VARMEPUMPE

Kernen i Mitsubishi Electric's forretning er nøjagtighed og kvalitet. De fremstiller alt i egne fabrikker med fuld kontrol over de mindste detaljer. Når du køber SUPREME, får du en solid konstruktion og ikke en samling af forskellige underleverandørers dele. Det giver gode resultater. Mitsubishi Electric's produkter har forsvindende få klager og lang levetid.



RÅSTYRKEN ER OGSÅ MÆRKBAR I FUNKTIONERNE

SUPREME er den mest geniale luft-til-luft varmepumpe, Mitsubishi Electric nogensinde har bygget. Den er fyldt med funktionalitet, der forbedrer ydeevnen og forbedrer din komfort derhjemme.

Blandt andet er der forudindstillede komforttilstande, så du hurtigt og nemt kan vælge den rigtige indstilling, smudsafvisende Dual Barrier Coating, der giver en mere holdbar maskine og renere luft, wifi-forbindelse, I-see sensor, der lærer, hvor i rummet du er og leder luften dertil, hvor det er mest nødvendigt.

HØJ VARME, LAVT ELFORBRUG

SUPREME placerer sig i topklassen baseret på de kommende nye strengere krav til energimærkning. På trods af sin høje kapacitet sænker SUPREME dit elforbrug og giver dig et varmere hjem til en lavere pris. Derudover kan den opvarme rigtig store områder.

HØJ VARMEKAPACITET MED HYPER HEATING - INNOVATION FRA MITSUBISHI ELECTRIC

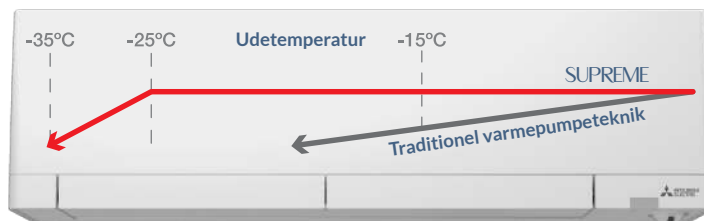



Invester i det, der mærkes - ikke kun det, der er synligt

SUPREME leveres med vores premiumfilter Plasma Quad Plus, som forbedrer luftkvaliteten i dit hjem. Når luften passerer SUPREME opfanges skimmelsporer, allergener, bakterier, støv, vira og skadelige partikler fra

luftforurenende stoffer op i filteret. Plasma Quad Plus er en komplet luftrensningensenhed, der sammen med SUPREME's deodoriserende filter skaber et bedre indemiljø for hele familien.

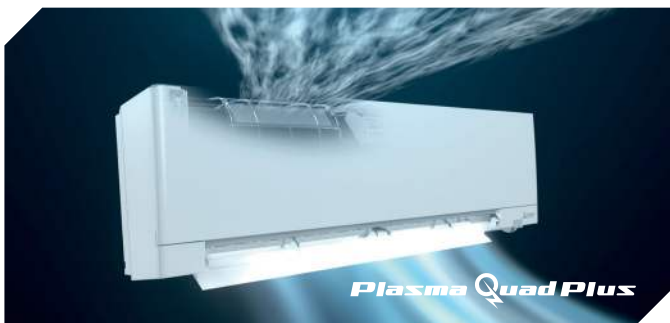

REN LUFT ER INKLUDERET

Gennem elektrostatiske ladning nedbryder filtreringssystemet partiklerne, der sidder fast i filteret. Den elektrostatiske ladning fungerer som et forhæng, der stopper mellem 94 og 99 procent af usunde partikler, såsom skimmelsporer og allergener. Samtidig renses luften for støv.

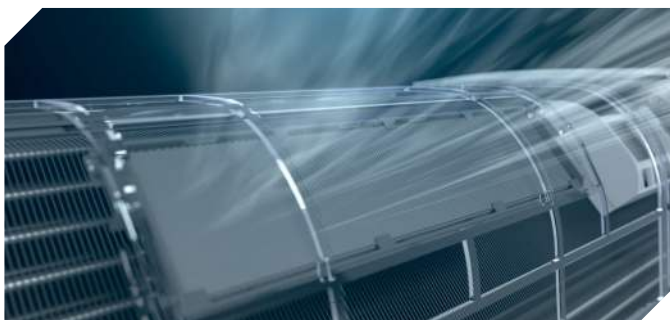

DEODORISERENDE FILTER

Det deodoriserende filter i SUPREME nedbryder ildelugtende lugte, såsom skimmelsvamp eller tobaks-lugt. På en halv time kan filteret reducere dårlig lugt med 90 procent.



Øget komfort for en mere behagelig hverdag

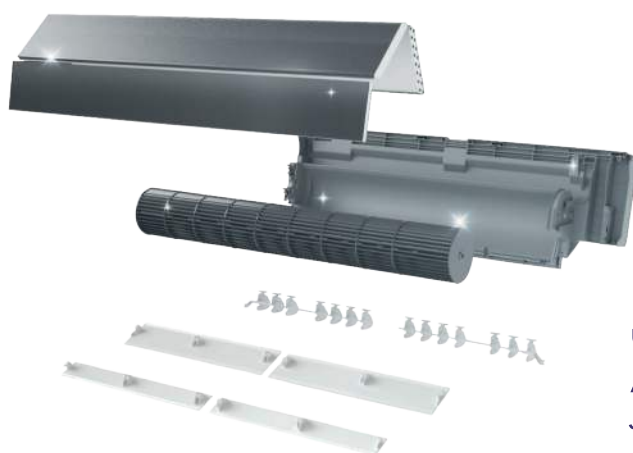

SIAA
Anti Fungus
JP0512075X0001C
(Fan, Air duct)

BYGGET TIL AT HOLDE

Støv og snavs, der sætter sig fast i varmeveksleren, på ventilatorhjulet og på indersiden af maskinen efter flere års brug reducerer varmepumpens effektivitet og forkorter også dens levetid. Derfor er SUPREME udstyret med et smuds- og fedtafvisende middel, Dual

Barrier Coating, på alle dele, der kommer i kontakt med indeluften. Ved at gøre det vanskeligere for snavs at samle sig, bliver SUPREME lettere at rengøre - noget der øger levetiden markant.

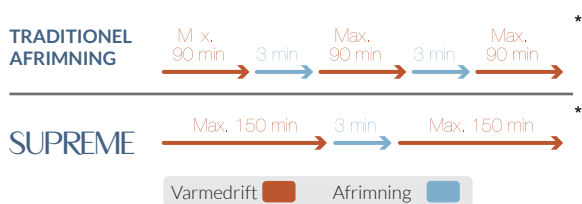

* Opvarmningens længde og optøning kan variere afhængigt vejret.

SMART AFRIMNING GIVER TRYGHED I KOLDE NÆTTER

Med optimeret afrimningsteknologi kan SUPREME arbejde uden afbrydelse i op til hele 150 minutter ad gangen ved minusgrader. En hel times forskel i forhold til traditionelle varmepumper. Den automatiske optøning tager kun 3 minutter, hvilket garanterer dig behagelig varme indendørs selv på de koldeste nætter.

DRIVE MODE SELECTOR - TILPAS HURTIGT DIT INDEKLIMA

Juster dit indeklima med et enkelt tryk på en knap. SUPREME giver dig mulighed for let at justere driftstilstanden ved hurtigt valg.

WIDE ROOM MODE - Øger hurtigt komforten i store rum ved at justere luftstrømmen.

ECO MODE - Gør SUPREME energieffektiv ved at reducere elforbruget gennem en energieffektiv opstart.

QUIET MODE - Sænker effektivt lydniveauet og skaber et mere lydsvagt og fredeligt indeklima.

Wide room mode



ECO mode



Quiet mode



INDBYGGET WIFI

SUPREME leveres med indbygget wifi, hvilket betyder, at du kan styre det eksternt via Mitsubishi Electrics app MELcloud.



3D I-SEE SENSOR

SUPREME er udstyret med en infrarød sensor, der måler omgivelsestemperatur, og hvor i rummet du er. Dette giver dig mulighed for at styre luftstrømmen, hvor du har mest brug for det, eller hvis du vil have en direkte eller indirekte luftstrøm for den bedste komfort.

CIRKULATIONSTILSTAND

Ved brug af SUPREME i opvarmningstilstand, og rummet når den ønskede temperatur, skifter den automatisk blæsertilstand for at cirkulere til den

varme indeluft. Dette gør varmeafledningen bedre og mere effektiv. En perfekt løsning til dig med en pejs eller brændeovn.

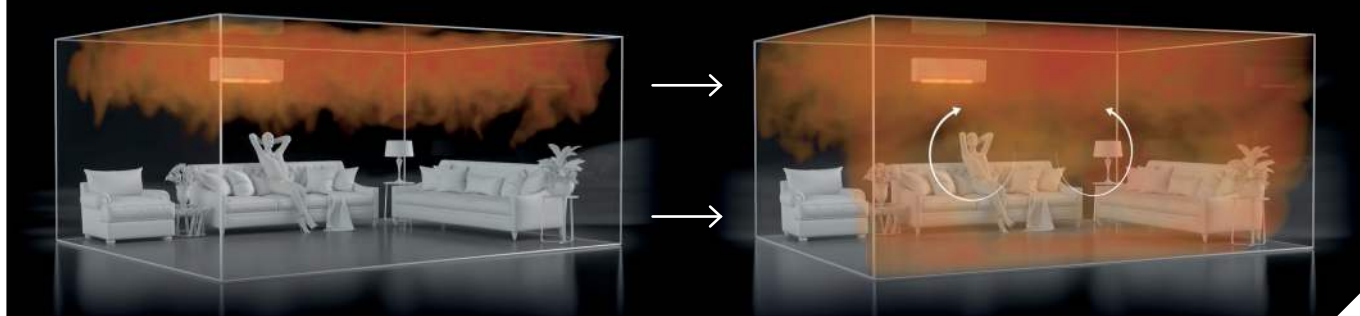

Produktinformation

TEKNISK INFORMATION - MSZ-RW SUPREME

INDEDEL			MSZ-RW25VG-SC ¹	MSZ-RW35VG-SC ¹	MSZ-RW50VG-SC ¹
UDEDEL			MUZ-RW25VGHZ-SC ¹	MUZ-RW35VGHZ-SC ¹	MUZ-RW50VGHZ-SC ¹
VARME	Dimensionerende effekt (P-Design)	kW	3,2	4	6
	Årlig elforbrug	kWh/a	856	1097	1800
	SCOP*	SCOP	5,2 / A+++	5,1 / A+++	4,6 / A++
	SCOP ved koldt klima	SCOP	4,1 / A+	4,0 / A+	3,5 / A
	Varmeeffekt (Nominel)	kW	3,2	4	6
	Varmeeffekt Max (ved -15°C)	kW	4,8	5,3	7
	Varmeeffekt Max (ved -25°C)	kW	3,2	4	6
Varmeeffekt (Min-Max ved 7°C)	kW	0,8 - 6,3	1,1 - 7,0	1,8 - 8,7	
KØL	Dimensionerende effekt (P-Design)	kW	2,5	3,5	5
	Årlig elforbrug	kWh/a	78	130	230
	SEER	SEER	11,2 / A+++	9,4 / A+++	7,6 / A++
	Køleffekt (Nominel)	kW	2,5	3,5	5
	Køleffekt (Min - Max)	kW	0,9 - 3,5	1,0 - 4,0	1,4 - 5,8
INDEDEL	Dimensioner (B x H (ved drift) x D)	mm	998 x 305 (+45) x 247		
	Vægt	kg	14,5	14,5	14,5
	Luftflow (Lav - Høj)	m ³ / min	5,1 - 7,8 - 9,5 - 11,7 - 14,1	5,1 - 7,8 - 9,5 - 11,7 - 14,5	7,8 - 10,7 - 12,5 - 14,7 - 18,2
	Lydniveau (SPL) (Lav - Høj)	dB(A)	19 - 25 - 30 - 36 - 41	19 - 25 - 30 - 36 - 42	25 - 32 - 37 - 41 - 46
UDEDEL	Lydniveau (PWL)	dB(A)	58	59	59
	Dimensioner (B x H x D)	mm	800 x 714 x 285		
	Vægt	kg	39,5	40	54
	Lydniveau - Varme / køl (SPL)	dB(A)	49 / 46	50 / 49	54 / 51
	Driftstrøm (Max)	A	9,6	11	14,8
	Anbefalet sikring	A	10	13	16
Laveste garanterede drifttemp. (Varme / Køl)	°C	-35 / -10	-35 / -10	-35 / -10	
Driftstrøm total (max)	A	9,8	11,2	15,2	
Rørstørrelse (Væske / Gas)	tommer	1/4" / 3/8"	1/4" / 3/8"	1/4" / 3/8"	
Max. rørlængde	m	20	20	30	
Max. højdeforskel	m	12	12	15	
Eldata	V / Fas / Hz	230 / 1 / 50	230 / 1 / 50	230 / 1 / 50	
Kølemiddel** / Vægt (Kg)		R32 / 1,2	R32 / 1,1	R32 / 1,21	

* SCOP Seasonal Coefficient of Performance. Årlig effektivitet - Hvad du kan forvente at få tilbage i løbet af året.

** Dette produkt indeholder kølemiddeltypen R32 med en GWP-værdi på 675 (CO₂ = 1kg) Ved indgreb i systemet er kravene i overensstemmelse med gældende F-gasregulering. Denne GWP-værdi er baseret på direktiv (EU) 517/2014 fra IPCC 4. udgave.

¹ SC = Scandinavian model

Kontakt din lokale forhandler for mere information

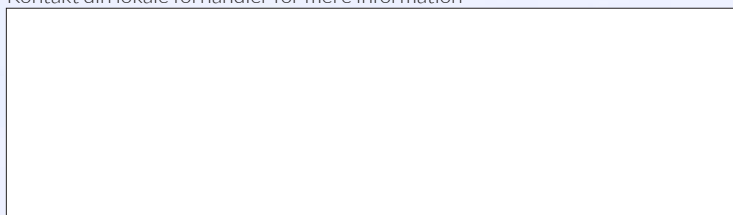

KINNAN

Varmepumper & klimaanlæg

www.kinnan.dk

